

Dell Precision T1650

設定與功能資訊

關於警告

 警告：「警告」表示有可能會導致財產損失、人身傷害甚至死亡。

前視圖與後視圖



圖 1. 前視圖和後視圖

- | | |
|----------------------|----------------------|
| 1. 電源按鈕、電源指示燈 | 6. USB 2.0 連接器 (2 個) |
| 2. 光碟機支架 | 7. 磁碟機活動指示燈 |
| 3. 耳機連接器 | 8. 光碟機 |
| 4. 麥克風連接器 | 9. 光碟機退出按鈕 |
| 5. USB 3.0 連接器 (2 個) | 10. 電源供應器診斷指示燈 |

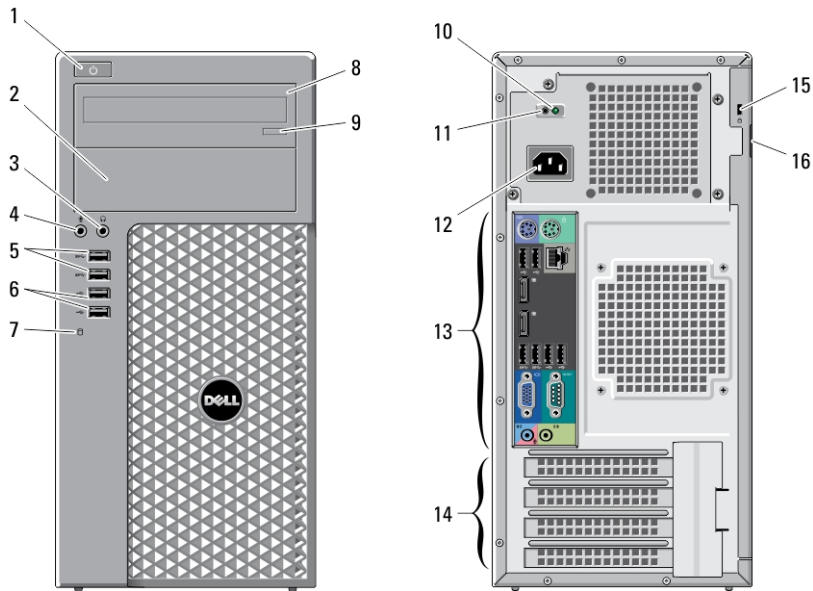

022C1HA00

管制型號: D09M
管制類型: D09M004
2012 - 04

- 11. 電源供應器診斷按鈕
- 12. 電源連接器
- 13. 背面板連接器
- 14. 擴充卡插槽 (4 個)
- 15. 防盜線插槽
- 16. 掛鎖扣環

背面板視圖



圖 2. 背面板視圖

- 1. 滑鼠連接器
- 2. 網路連結完整性指示燈
- 3. 網路連接器
- 4. 網路活動指示燈
- 5. USB 2.0 連接器 (2 個)
- 6. 序列連接器
- 7. 信號線輸出連接器
- 8. 鍵盤連接器
- 9. USB 2.0 連接器 (2 個)
- 10. DisplayPort 連接器 (2 個)
- 11. USB 3.0 連接器 (2 個)
- 12. VGA 連接器
- 13. 信號線輸入連接器/麥克風連接器

快速安裝

警告: 開始執行本章節中的任何程序之前，請先閱讀電腦隨附的安全資訊。如需其他最佳實務資訊，請參閱 www.dell.com/regulatory_compliance。

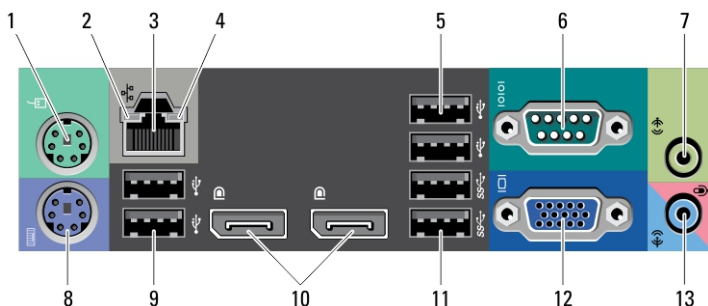
註: 某些裝置需另外訂購才會隨附。

- 1. 僅使用下列其中一種纜線連接顯示器：



圖 3. VGA 轉接器



圖 4. DisplayPort 纜線

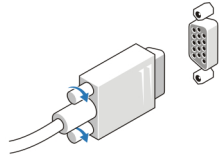

圖 5. VGA 至 DisplayPort 轉接器

2. 連接 USB 鍵盤或滑鼠 (可選)。

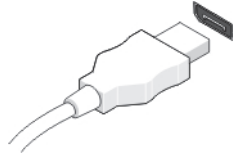

圖 6. USB 連接

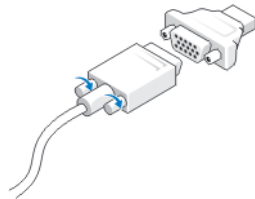
3. 連接網路纜線 (可選)。

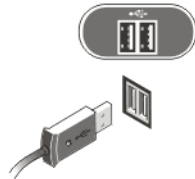

圖 7. 網路連接

4. 連接電源線。

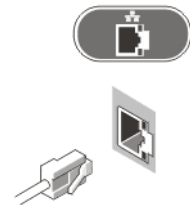

圖 8. 連接電源

5. 按下顯示器與電腦上的電源按鈕。



圖 9. 開啟電源

規格

-  **註:** 提供的項目可能會因國家/地區而異。以下僅列出依法需隨附於電腦的零件規格。若要獲得更多有關電腦組態的資訊，請按一下開始 → 說明及支援，然後選擇選項以檢視有關電腦的資訊。

電源

電壓	100 VAC 至 240 VAC
瓦特數	275 W/320 W
輸入電流	5 A
幣式電池	3 V CR2032 鋰幣式電池
最大散熱量	4774.00 BTU/hr

-  **註:** 使用電源供應器額定瓦特數計算散熱量。

實體參數

迷你立型電腦

高度	360 mm (14.17 吋)
----	------------------

實體參數	迷你立型電腦
寬度	175 mm (6.89 吋)
厚度	417 mm (16.42 吋)
重量 (最小值)	8.87 公斤 (19.55 磅)

環境參數	
作業溫度:	10 °C 至 35 °C (50 °F 至 95 °F)

尋找更多資訊和資源

請參閱您電腦隨附的安全和法規文件以及法規遵循網站 www.dell.com/regulatory_compliance，以取得有關以下內容的更多資訊：

- 最佳安全實務
- 法規認證
- 人體工學

請參閱 www.dell.com，以取得下列項目的更多資訊：

- 保固
- 條款與條件 (僅限美國)
- 使用者授權合約

有關您產品的更多資訊，請參閱 support.dell.com/manuals。

本出版品中的資訊如有更改，恕不另行通知。

© 2012 Dell Inc. 版權所有，翻印必究。

未經 Dell Inc. 的書面許可，不得以任何形式進行複製這些內容。

本文所使用的商標：Dell™、DELL 徽標、Dell Precision™、Precision ON™、ExpressCharge™、Latitude™、Latitude ON™、OptiPlex™、Vostro™及 Wi-Fi Catcher™ 為 Dell Inc. 的商標。Intel®、Pentium®、Xeon®、Core™、Atom™、Centrino® 及 Celeron® 為 Intel Corporation 在美國或其他國家的註冊商標或商標。AMD® 為 Advanced Micro Devices, Inc. 的註冊商標，AMD Opteron™、AMD Phenom™、AMD Sempron™、AMD Athlon™、ATI Radeon™ 及 ATI FirePro™ 為 Advanced Micro Devices, Inc. 的商標。Microsoft®、Windows®、MS-DOS®、Windows Vista®、Windows Vista 開始按鈕及 Office Outlook® 為 Microsoft Corporation 在美國及/或其他國家的商標或註冊商標。Blu-ray Disc™ 為 Blu-ray Disc Association (BDA) 所有的商標並授權予光碟及播放機使用。Bluetooth® 文字商標為 Bluetooth® SIG, Inc. 的註冊商標且 Dell Inc. 經授權使用。Wi-Fi® 為 Wireless Ethernet Compatibility Alliance, Inc. 的註冊商標。

本出版品中使用的其他商標及商品名稱，係指擁有這些商標及商品名稱的公司或其製造的產品。Dell Inc. 對本公司之外的商標和產品名稱不擁有任何所有權。